



(19) 대한민국특허청(KR)
(12) 등록디자인공보(S)

(45) 공고일자 2019년06월19일
(11) 등록번호 30-1011006
(24) 등록일자 2019년06월12일

(52) 분류 H5-0, H5-30
(51) 국제분류 14-02
(21) 출원번호 30-2019-0004658
(22) 출원일자 2019년01월30일

(73) 디자인권자

옥타코 주식회사

경기도 성남시 수정구 창업로 54,718호 (시흥동, 기업성장센터)

(72) 창작자

하성훈

서울특별시 강서구 허준로 234

곽성환

서울시 마포구 성미산로10길 7-18

(74) 대리인

최정호

담당심사관 : 이정윤

(54) 명칭 지문인식기

디자인도면

물품류

제 14류

디자인의 대상이 되는 물품

지문인식기

디자인의 설명

1. 재질은 합성수지, 금속, 비금속재임.
2. 도면 1.1은 본 디자인의 전체적인 모습을 도시한 것이고, 도면 1.2는 본 디자인을 정면에서 본 모습을 도시한 것이며, 도면 1.3은 본 디자인을 배면에서 본 모습을 도시한 것이고, 도면 1.4는 본 디자인을 좌측에서 본 모습을 도시한 것이며, 도면 1.5는 본 디자인을 우측에서 본 모습을 도시한 것이고, 도면 1.6은 본 디자인을 평면에서 본 모습을 도시한 것이며, 도면 1.7은 본 디자인을 저면에서 본 모습을 도시한 것이며, 도면 1.8은 본 디자인의 저면사시도임.
3. 본 디자인은 사람의 지문을 인식하는 지문인식기에 관한 것으로, USB 단자를 통해 컴퓨터 기기, 모바일 기기 등 인증 기기와 연동하는 지문인식기임.

디자인 창작 내용의 요점

'지문인식기'의 형상과 모양의 결합을 디자인의 창작내용의 요점으로 함.

도면 1.1

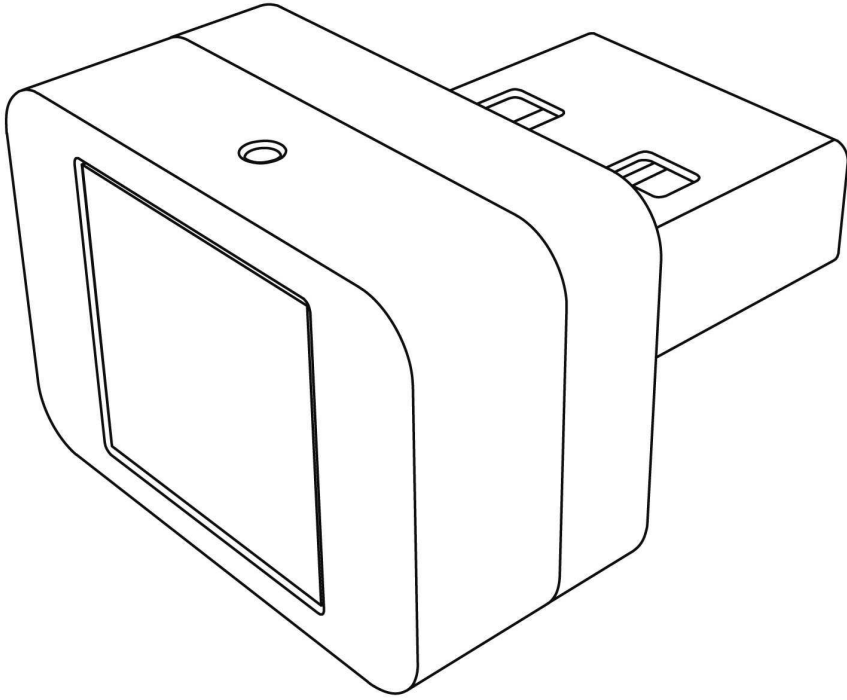

도면 1.2

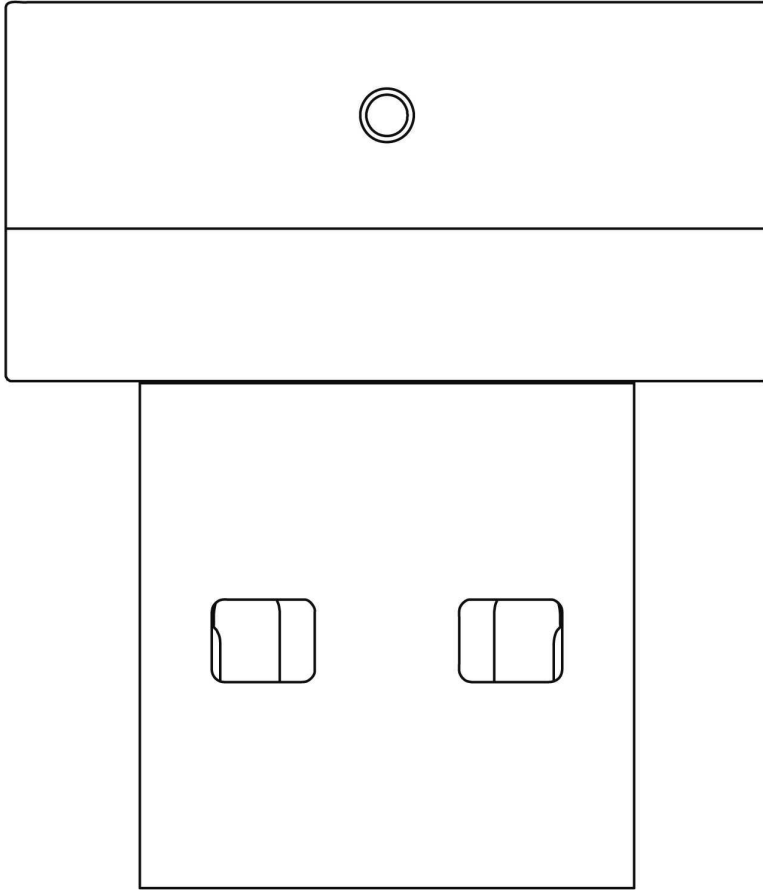

도면 1.3

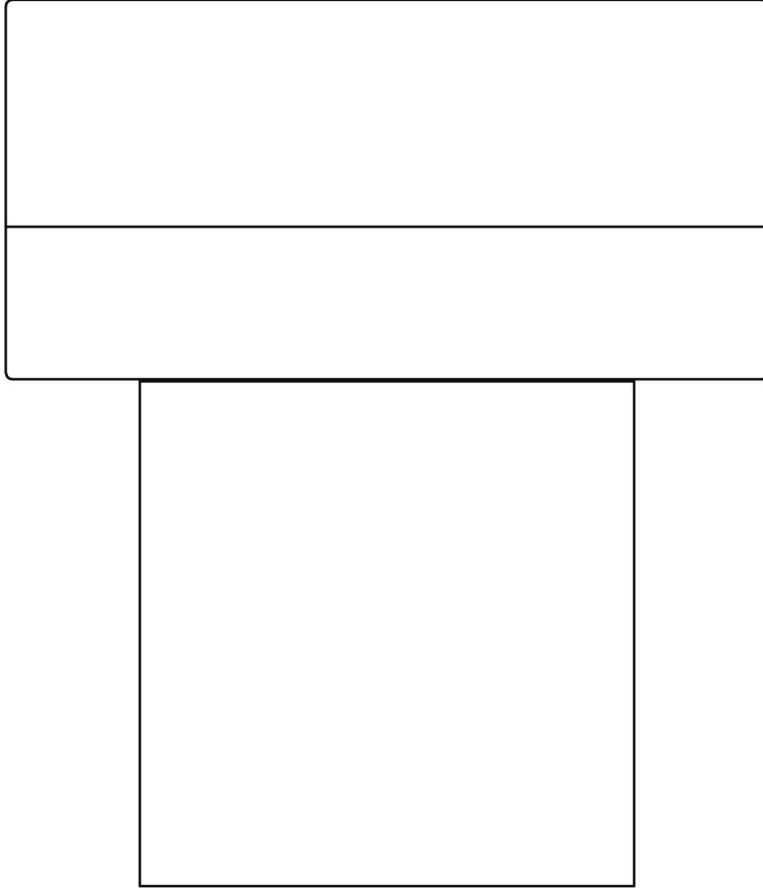

도면 1.4

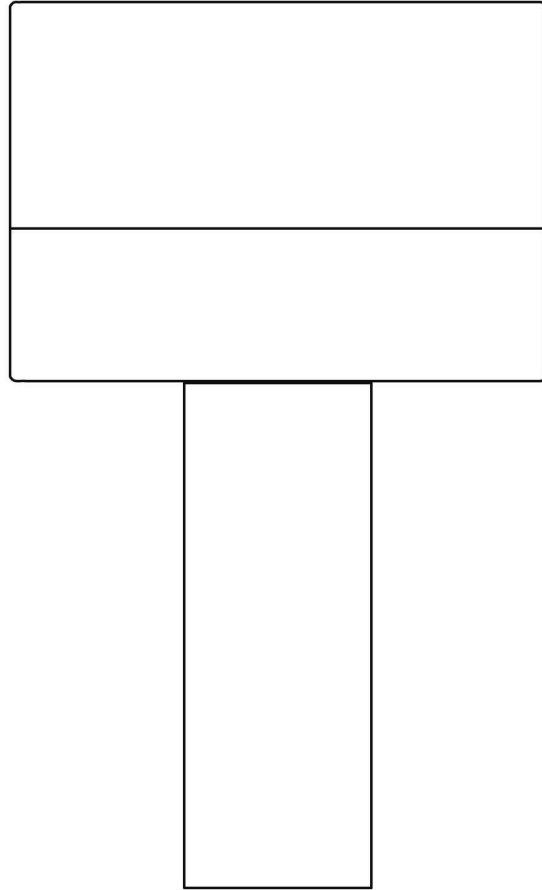

도면 1.5

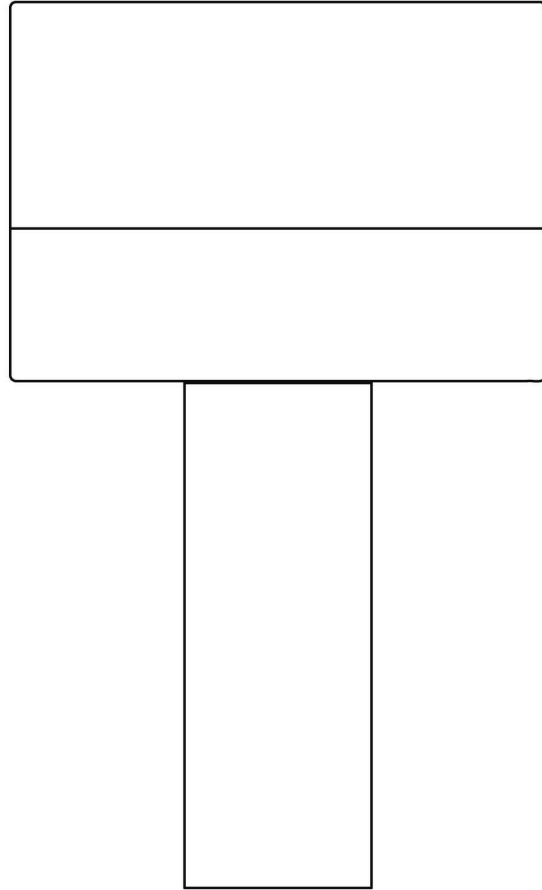

도면 1.6

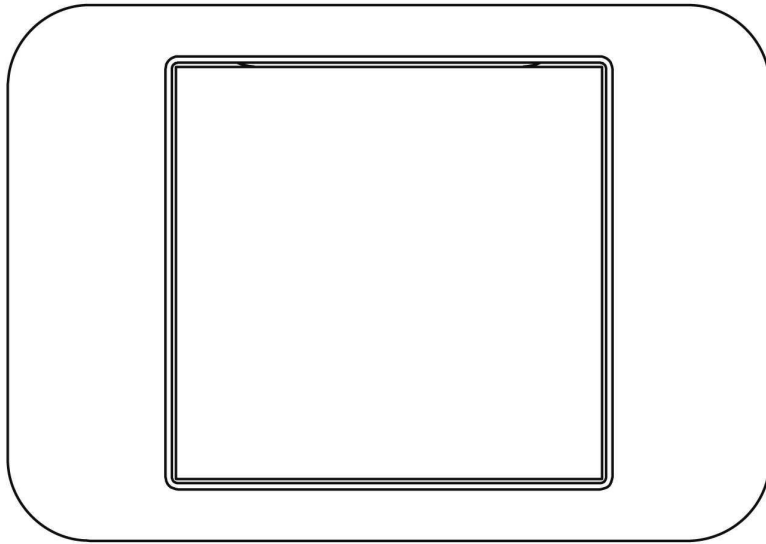

도면 1.7

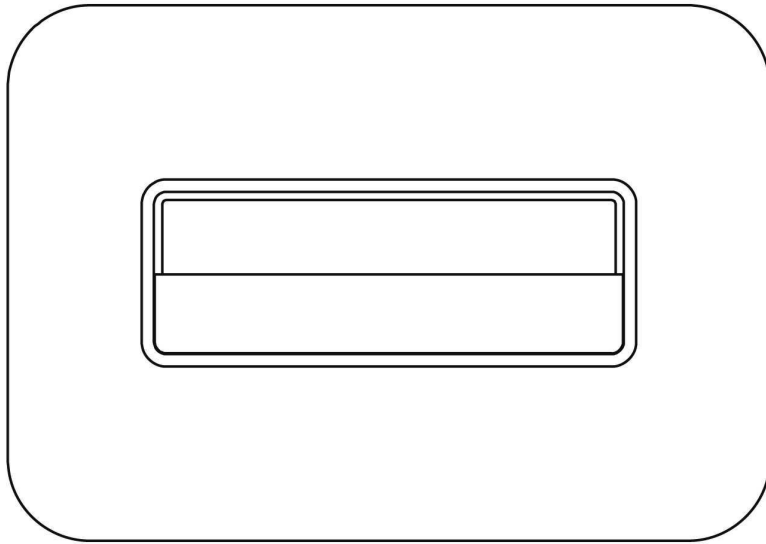

도면 1.8

