



(19) 대한민국특허청(KR)
(12) 등록디자인공보(S)

(45) 공고일자 2019년02월08일
(11) 등록번호 30-0992371
(24) 등록일자 2019년01월30일

(52) 분류 C5-4114
(51) 국제분류 07-02
(21) 출원번호 30-2018-0028725
(22) 출원일자 2018년06월21일

(73) 디자인권자

주식회사 해피콜

경상남도 김해시 주촌면 골든루트로 104-2

(72) 창작자

김제명

경기도 수원시 영통구 봉영로 1526, 711동 104호(성지아파트)

임윤채

경기도 화성시 동탄공원로 21-11, 946동 1002호(능동, 푸른마을모아미래도아파트)

(74) 대리인

특허법인다래

담당심사관 : 신동선

(54) 명칭 **구이판**

디자인도면

물품류

제7류

디자인의 대상이 되는 물품

구이판

디자인의 설명

1. 재질은 금속재 및 합성수지재 등임.
2. 본원디자인은 음식을 조리할 때 사용하는 구이판에 관한 것임.
3. [도면 1.1]은 본원디자인 물품의 전체를 나타낸 도면이며, [도면 1.2]는 본원디자인 물품의 정면을, [도면 1.3]은 본원디자인 물품의 배면을, [도면 1.4]는 본원디자인 물품의 좌측면을, [도면 1.5]는 본원디자인 물품의 우측면을, [도면 1.6]은 본원디자인 물품의 평면을, [도면 1.7]은 본원디자인 물품의 저면을, [도면 1.8]은 본원디자인 물품을 저면에서 전체를 나타낸 도면임.
4. 도면 내에 표현된 세선은 평면 및 곡면을 나타내기 위한 음영선임.

디자인 창작 내용의 요점

본원디자인은 "구이판"의 형상과 모양의 결합을 디자인창작 내용의 요점으로 함.

도면 1.1

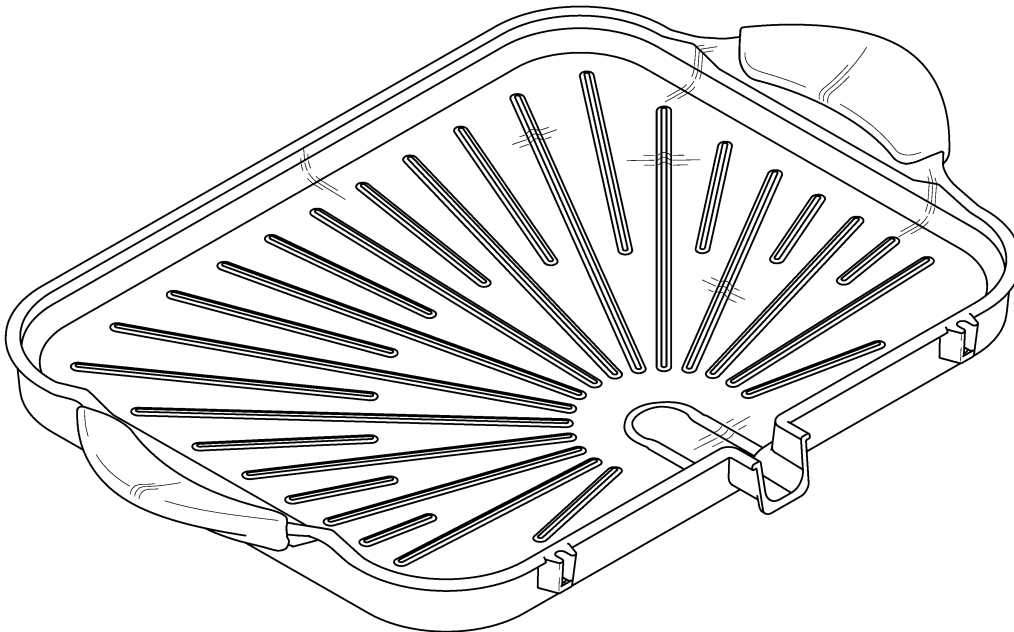

도면 1.2

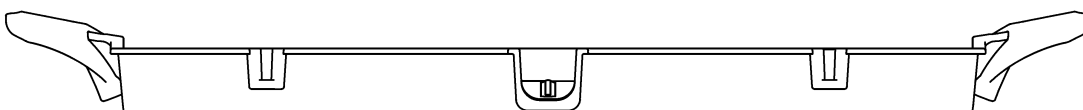

도면 1.3

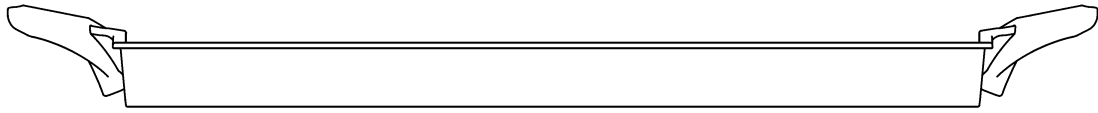

도면 1.4

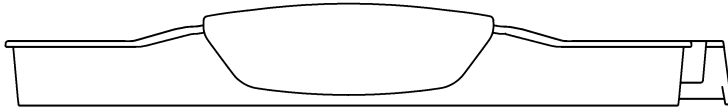

도면 1.5

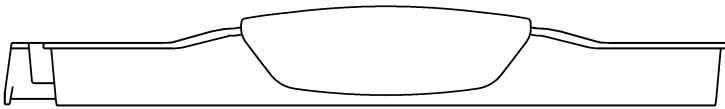

도면 1.6

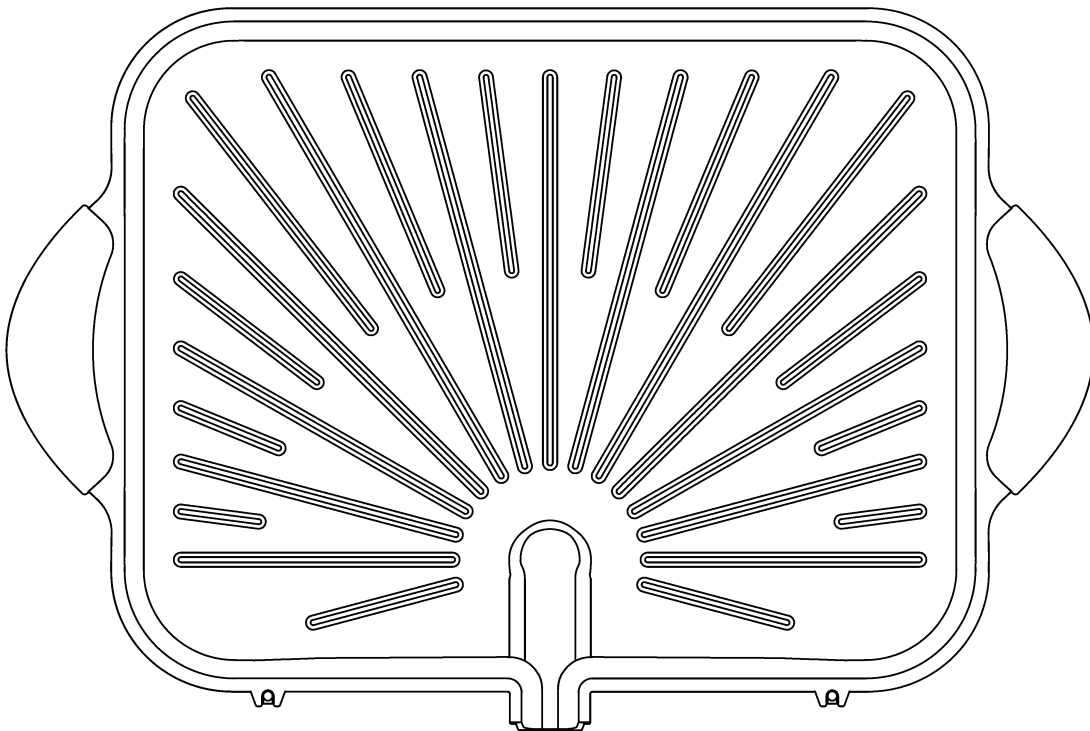

도면 1.7

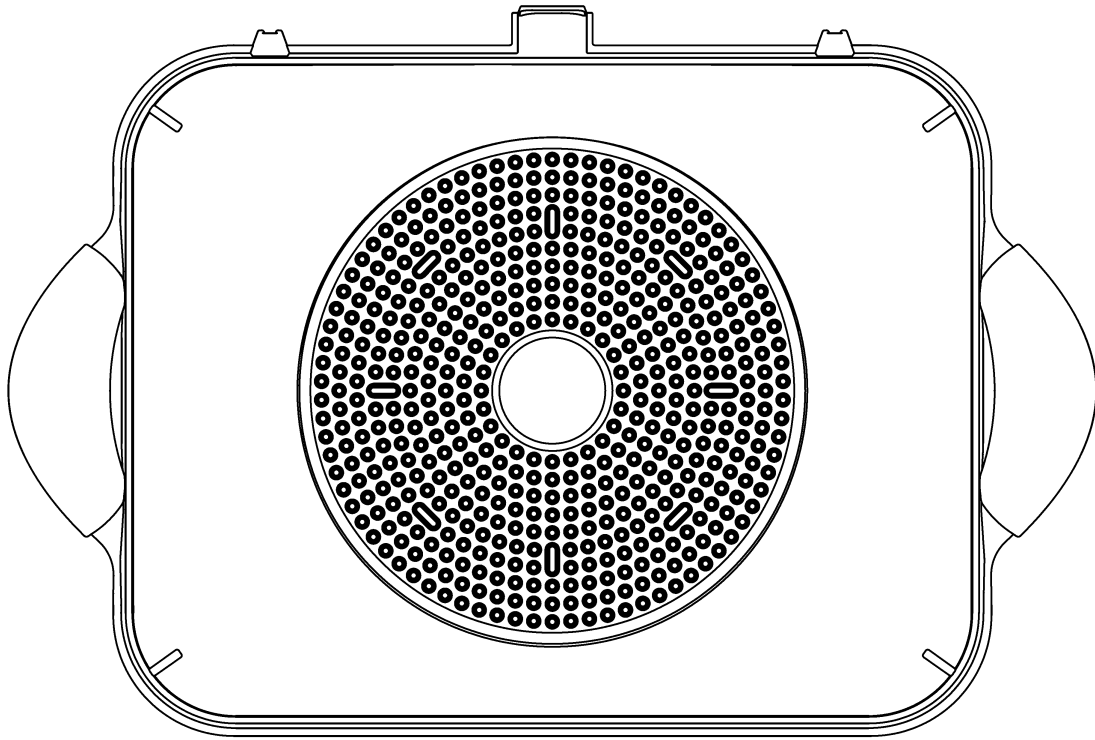

도면 1.8

